

# INSTRUKCJA UŻYTKOWANIA

Stelaż biurka z elektryczną regulacją - model 1M



## Dane techniczne

Pozycja	Wartość
Zasilanie	220~240V 50~60Hz
Maksymalne obciążenie	176 lbs / 80 kg
Zakres wysokości (bez blatu)	27.6~47.3" / 70~115cm
Czas pracy	2 / 20 min



## UWAGI

1. Przed przystąpieniem do montażu i obsługi biurka prosimy o przeczytanie instrukcji.
2. Należy używać biurka zgodnie z zasadami zawartymi w instrukcji.
3. W trakcie regulacji wysokości biurka, należy dopilnować aby w pobliżu nie znajdowały się zwierzęta lub dzieci.
4. Podczas burzy lub gdy biurko nie będzie używane przez dłuższy czas, należy odłączyć kabel zasilający z gniazdka.
5. Nie siadać, nie stawać ani nie leżeć na biurku.
6. Nie zanurzać biurka w wodzie. Trzymać z dala od cieczy i źródeł ciepła.
7. Nie regulować wysokości w sposób ciągły częściej niż 20 razy w krótkim czasie. Przed ponownym użyciem odczekać 10 minut.
8. Nie kłaść na biurku przedmiotów o wadze powyżej 80 kg.
9. Podczas opuszczania biurka nie umieszczać niczego pod blatem. Upewnić się, że pod biurkiem nie ma przeszkód i żadnych przedmiotów powyżej 40 cm.
10. Upewnić się, że blat nie dotyka ściany.
11. Należy upewnić się, że podczas regulacji dłonie lub inne części ciała znajdują się w bezpiecznej pozycji.
12. Zakres dopuszczalnej temperatury pracy urządzenia wynosi od 0 do 40°C. Należy unikać ekstremalnych temperatur, wilgoci i zapylenia.
13. Nie demontować ani nie naprawiać sprzętu samodzielnie.
14. Nie używać w przypadku awarii sprzętu.
15. Przed czyszczeniem należy odłączyć zasilanie biurka.
16. Do czyszczenia nie używać wody ani alkoholu.
17. Firma nie ponosi odpowiedzialności za szkody i obrażenia ciała spowodowane nieprawidłową obsługą sprzętu.

# SPECYFIKACJA

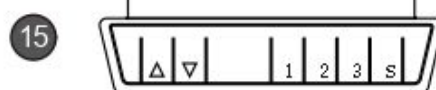
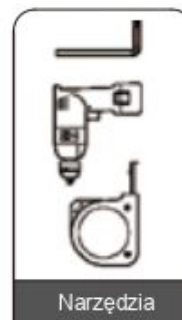
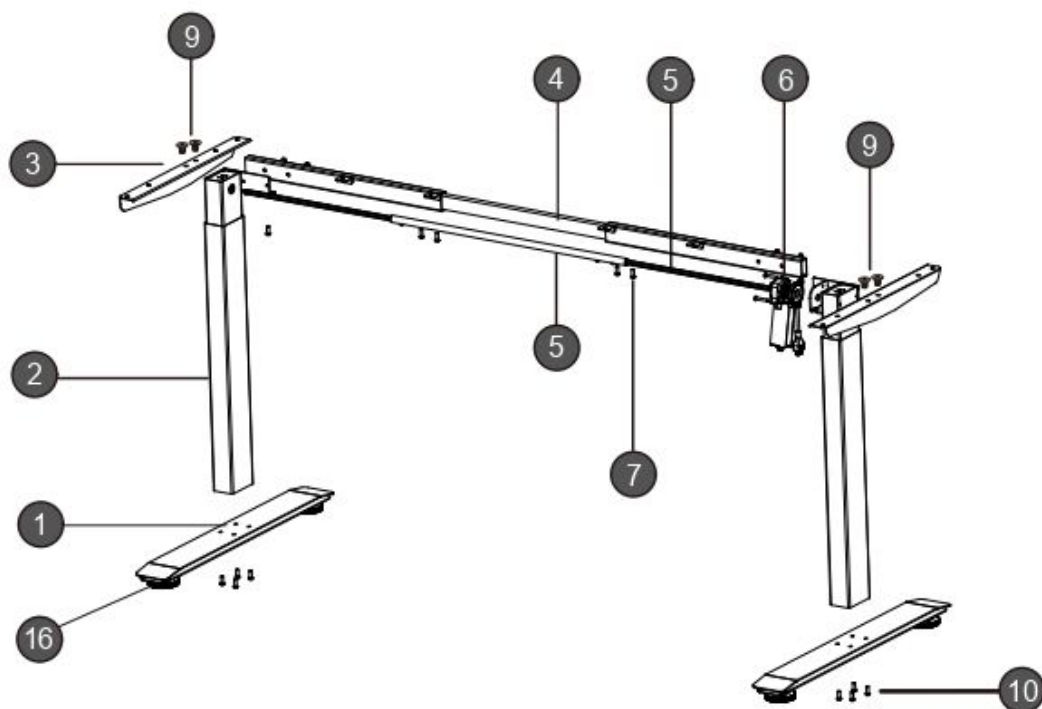

Nr	Część	Ilość (szt.)
1	Noga	2
2	Kolumna	2
3	Wspornik boczny	2
4	Profil przedłużający	1
5	Wał napędowy	1
6	Silnik	1
7	Śruba M6*8	4
8	Śruba M6*10	14
9	Śruba M6*8 stożkowa	4

Nr	Część	Ilość (szt.)
10	Śruba M6*16	8
11	Wkręt ST4.8*16	12
12	Wkręt ST2.9*15	2
13	Kabel zasilający	1
14	Ładowarka	1
15	Panel sterowania	1
16	Stopki	4
17	Klips do kabla	6
18	Klucz imbusowy	1

# INSTRUKCJA MONTAŻU

## KROK 1

- Ułożyć na płaskiej powierzchni lewy i prawy profil.
- Włożyć profil przedłużający do prawego i lewego profilu, jak pokazano na rysunku i wstępnie dokręcić śruby.

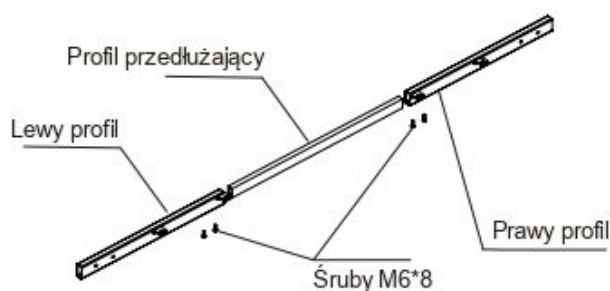

- ⓘ Profile przedłużające są wstępnie zmontowane. Przy ponownym montażu lub dopasowaniu rozmiaru należy zapoznać się z instrukcją obsługi.

- ⓘ Pozostaw niedokręcone śruby.

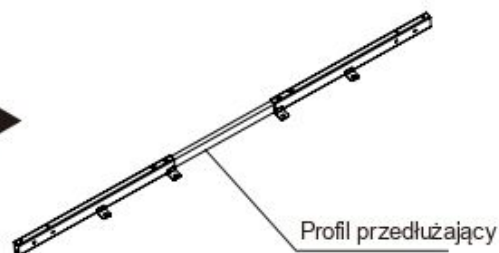

## KROK 2

- Wsunąć wał napędowy (sześciokątny pręt) do kolumny

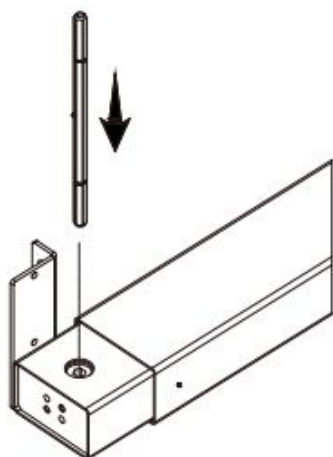

- ⓘ Upewnić się, że pręt jest poprawnie włożony (końcówka całkowicie wsunięta w sześciokątny otwór kolumny).

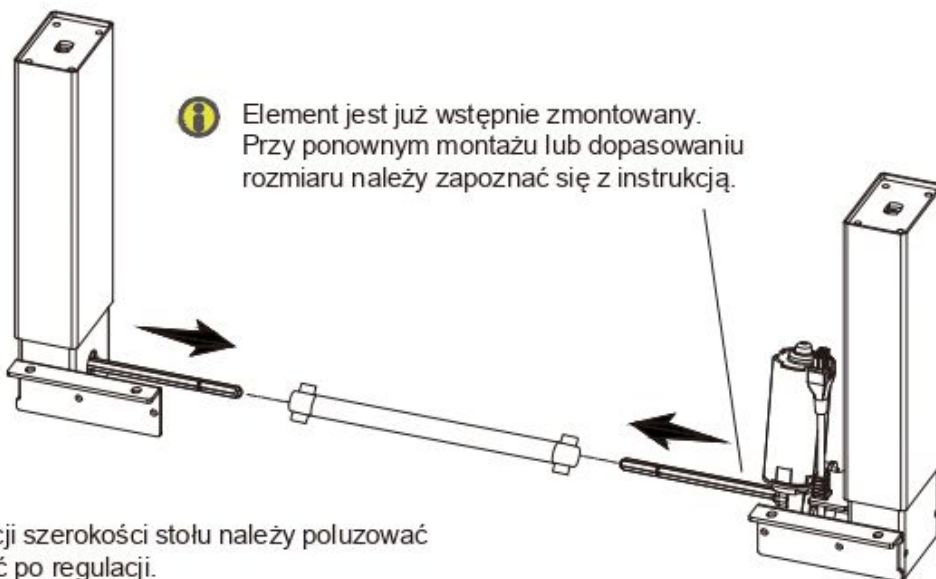

- ⓘ Element jest już wstępnie zmontowany. Przy ponownym montażu lub dopasowaniu rozmiaru należy zapoznać się z instrukcją.

- ⓘ Podczas regulacji szerokości stołu należy poluzować zaciski i dokręcić po regulacji.



# INSTRUKCJA MONTAŻU

## KROK 3

- Zamontować profil na kolumnie, jak pokazano na rysunku.
- Wyrównać otwory na obu końcach profilu i otwory na kolumnach w kształcie litery L.
- Dokręcić śruby.

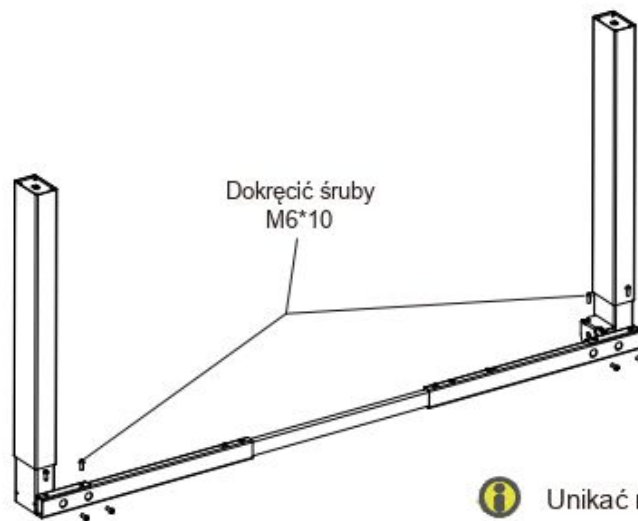

 Unikać nadmiernego dokręcania śrub

## KROK 4

- Zamontować wsporniki boczne po obydwu stronach kolumny.
- Dokręcić śruby.

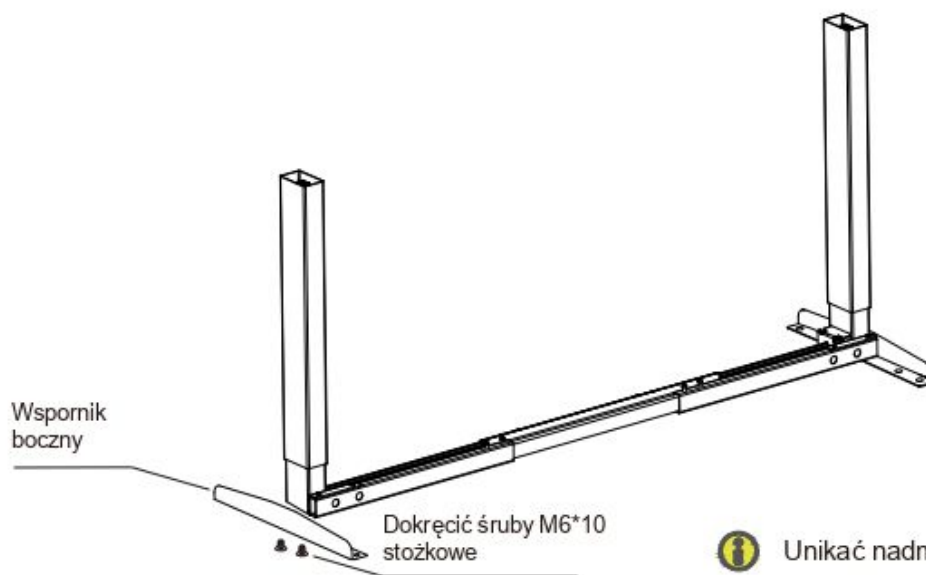

 Unikać nadmiernego dokręcania śrub.

# INSTRUKCJA MONTAŻU

## KROK 5

- Dopasować otwory na śruby w nogach i kolumnach.
- Dokręcić śruby.

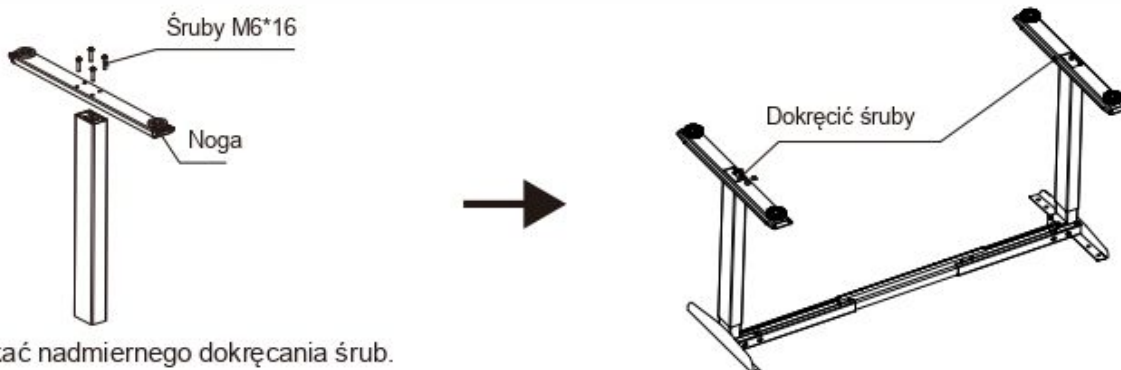

**i** Unikać nadmiernego dokręcania śrub.

## KROK 6

- Sprawdzić obie strony blatu przed umieszczeniem biurka do góry nogami. Dostosować odpowiednią szerokość. Zaleca się, aby dwie strony wsporników bocznych znajdowały się 2 ~ 4 cale / 5 cm ~ 10 cm od krawędzi blatu i śrub.
- Podłączyć pozostałe części, w tym skrzynkę kontrolną i przewód zasilający.
- Upewnić się, że wszystkie śruby i wkręty są dokręcone.

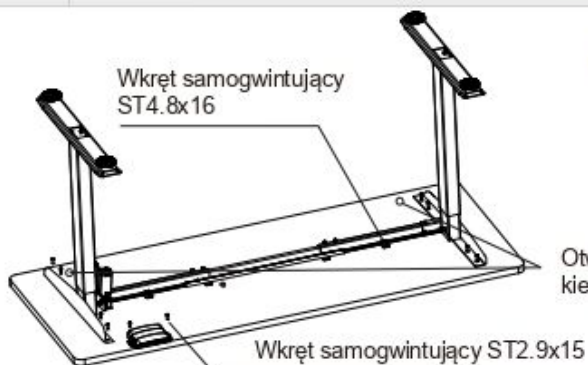

**i** Blaty biurkowe (opcjonalne wyposażenie) są wykonane z otworami montażowymi. Należy dopasować szerokość ramy biurka do położenia otworów montażowych.

Otwory przelotowe (zwrócić uwagę na właściwy kierunek montowania blatu).

Szerokość ramy jest regulowana w zakresie 100 ~ 150 cm (42 cale ~ 59 cali) i jest dostosowana dla różnych szerokości blatu.

## KROK 7

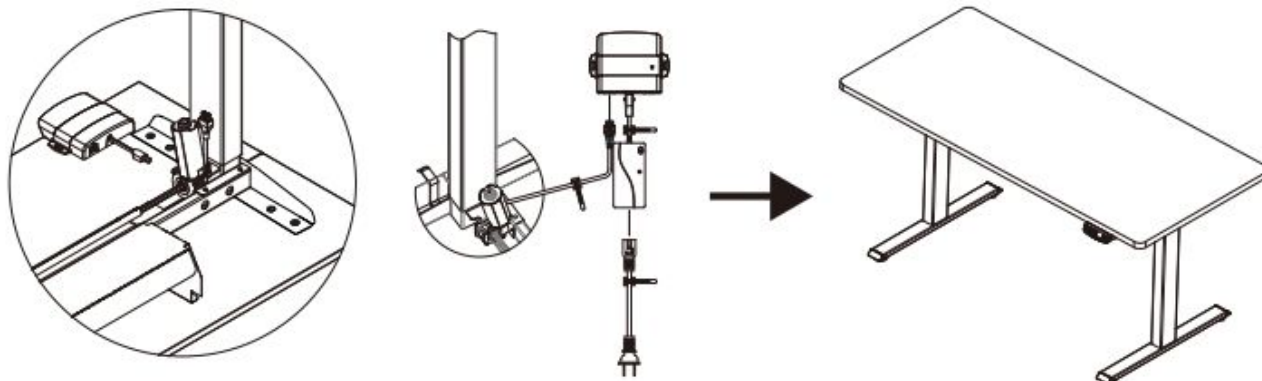

- Zamontować skrzynkę kontrolną w odpowiednim miejscu krawędzi biurka.
- Uporządkować kable spinając je za pomocą klipsów.

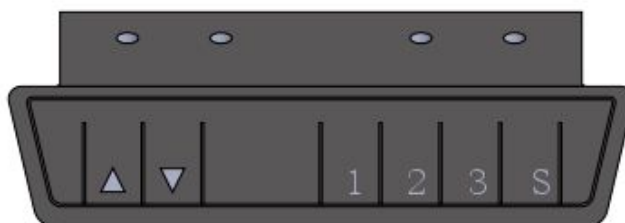

# INSTRUKCJA OBSŁUGI





## Ręczny reset



1.  r E S • W stanie alarmowym „E10” nacisnąć strzałkę  przez 3 sek., aż wyświetli się (Reset). Gdy stół przesunie się powoli w dół do najniższego poziomu, zwolnij strzałkę. Reset zostanie zakończony.

 Uwaga: Funkcja antykolizyjna nie jest włączona podczas resetów. Istnieje potencjalne ryzyko przygniecenia więc upewnij się, że na drodze przemieszczania się blatu biurka nie ma żadnych przeszkód.

## W górę i w dół

1.  • Wciskać strzałkę w górę do momentu osiągnięcia pożądanej wysokości.
2.  • Wciskać strzałkę w dół do momentu osiągnięcia pożądanej wysokości.

## Zapisywanie wysokości

1.   • Ustaw biurko na pożądanej wysokości.
2.  • Krótko naciśnij "S" aż wskaźnik wysokości zacznie migać. Aby zapisać aktualną wysokość w pamięci, naciśnij wybrany numer:

## Sprawdzenie zasilania

 Funkcja wykrywa, czy silnik został prawidłowo podpięty.



1. E10 • Odłącz główny kabel, sprawdź wszystkie połączenia i upewnij się, że wszystkie kable są prawidłowo podłączone. Następnie podłącz kabel główny.
2. r E S • Wykonaj ręczny reset systemu.



# INSTRUKCJA OBSŁUGI







## Ustawienie maks. i min. wysokości stelaża

 Włącz tę funkcję tylko wtedy, gdy rzeczywiście jej potrzebujesz.







-  • Wciśnij "S" przez 3 sekundy aż wyświetlacz pokaże "S--". Aby wejść do menu, ponownie wciśnij "S".
-  • Wciśnij strzałkę aż wyświetlacz pokaże S H
-  • Naciśnij "S", aby potwierdzić wybór. Tryb wyłączy się jeżeli przez 20 sek. nie naciśniesz żadnego przycisku.



 Uwaga: Funkcja służy do ograniczenia ruchu wysokości biurka. Po ustawieniu, nowa górna lub dolna pozycja autoblokady zostanie zapisana.

## Zmiana jednostki wysokości (cm / cale)

-  • Aby wejść do menu, przytrzymaj przycisk „S” przez 3 sekundy, aż na wyświetlaczu pojawi się "S--". Aby wejść do menu, ponownie wciśnij "S".
-  • Wciśnij strzałki aż na wyświetlaczu pokaże się U n
-  • Naciśnij "S", aby potwierdzić wybór. Tryb wyłączy się jeżeli przez 20 sek. nie naciśniesz żadnego przycisku.
-  • Na wyświetlaczu pokaże się ostatnio ustawiona wysokość. Wciśnij  lub  aby zmienić jednostki wysokości SI (cm) lub In (cale). Naciśnij „S”, aby zapisać wybraną jednostkę miary. Tryb wyłączy się po 2 sek.

## Zmiana wyświetlanej wysokości biurka.





-  • Naciskaj „S” przez 3 sek., aż na wyświetlaczu pojawi się "S--". Aby wejść do menu, ponownie wciśnij "S".
-  • Wciśnij strzałki aż na wyświetlaczu pokaże się S H
-  • Naciśnij "S", aby potwierdzić wybór. Tryb wyłączy się jeżeli przez 20 sek. nie naciśniesz żadnego przycisku.
-  • Naciśnij  lub  aby wybrać . Naciśnij "S", aby wybrać wartość wybranej wysokości.

Podsumowanie: Na wyświetlaczu pokaże się ostatnio ustawiona wysokość. Wciśnij  lub  aby zmienić wartość. Naciśnij „S”, aby zapisać i wyjść z menu.

 Uwaga: Funkcja umożliwia zmianę wysokości wyświetlanej na wyświetlaczu w oparciu o rzeczywisty pomiar, np. gdy stelaż zostanie ustawiony na podwyższeniu.

# INSTRUKCJA OBSŁUGI

## Włączenie / wyłączenie sygnałów dźwiękowych

-  • Aby wejść do menu, przytrzymaj przycisk „S” przez 3 sekundy, aż na wyświetlaczu pojawi się "S-". Aby wejść do menu, ponownie wciśnij "S".
-  • Wciśnij strzałki aż na wyświetlaczu pokaże się bEE. Aby wejść do menu, ponownie wciśnij "S".
-  • Wciśnij strzałki, aby wyłączyć (OFF) lub włączyć (ON) dźwięk .
-  • Naciśnij "S", aby potwierdzić wybór. Tryb wyłączy się jeżeli przez 20 sek. nie naciśniesz żadnego przycisku.

## ZNACZENIE SYMBOLI I ROZWIĄZYWANIE PROBLEMÓW

Symbol	Informacja	Czynności
Hot	Przegrzanie	Zbyt częsta regulacja wysokości. Przed dalszą regulacją odczekaj 18 minut.
E10	Sprawdzić połączenie	Sprawdzić kable, czy są prawidłowo podłączone, wykonać ręczny reset przed ponownym użyciem.
E20	Przeciążenie	Zmniejsz obciążenie biurka tak aby nie przekraczało 80 kg.
E31	Zabezpieczenie podnapięciowe	Wyłączyć zasilanie, sprawdzić kable, czy są prawidłowo podłączone, włączyć ponownie.
E32	Ochrona przed wysokim napięciem	Wyłączyć zasilanie, sprawdzić kable, czy są prawidłowo podłączone, włączyć ponownie.

# GWARANCJA

---

Jeżeli urządzenie zepsuje się w ciągu 12 miesięcy od daty zakupu, EliteDesk naprawi, wymieni produkt lub dostarczy części zamienne, bez dodatkowych opłat.

Gwarancja nie obejmuje:

- a) uszkodzeń powstałych w wyniku niewłaściwego transportu sprzętu,
- b) napraw poza autoryzowanym serwisem,
- c) niewłaściwego użytkowania sprzętu,
- d) uszkodzeń przekraczających koszt urządzenia,
- e) uszkodzeń powstałych przez niewłaściwe przechowywanie sprzętu u Klienta (w szkodliwych warunkach),
- f) w sytuacji braku dowodu zakupu.



F.U.H Łukasz Szywalski  
NIP:7543297545  
45-771 Opole,  
Jana Kwoczka 109  
**WWW.ELITEDESK.PL**